

# Beo6

الدليل

# المحتويات

## 4. تعليمات استخدام المنتج.

تعرف على تعليمات الاستخدام المرفقة مع Beo6.

## 5. استخدام Beo6.

كيفية استخدام الأزرار في عرض شاشة Beo6 والأزرار في وحدة التحكم عن بعد.

## 6. تشغيل المنتجات التي ليست Bang & Olufsen.

كيفية تشغيل، مثالاً مستقبلات إرسال التلفزيون الرقمي.

## 7. استخدام الشاحن.

كيفية استخدام شاحن المنضدة.

## 8. قائمة Setup في Beo6.

ما الخيارات التي تتضمنها قائمة إعداد Beo6.

## 11. الإعداد اللاسلكي.

كيفية إعداد وحدة التحكم عن بعد لشبكة لاسلكية.

## 15. الصيانة.

كيفية تنظيف وحدة التحكم عن بعد.

## مقدمة

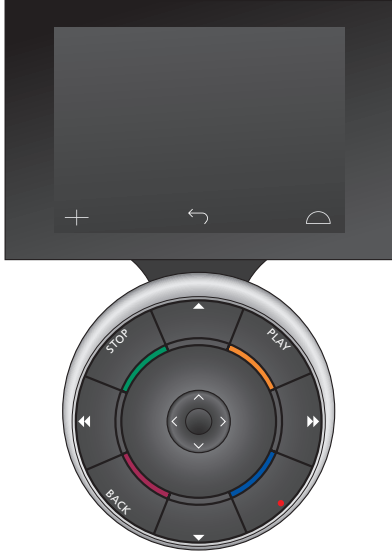

تكون Beo6 متوافقة تمامًا مع Beo5. ويعني ذلك أنه إذا كان دليل المستخدم يشرح التشغيل بواسطة وحدة التحكم عن بعد Beo5، فإنك يمكنك استخدام وحدة التحكم عن بعد Beo6 بالطريقة نفسها.

وحدة التحكم عن بعد Beo6 تكون مخصصة لتتيح لك وصولاً سهلاً إلى منتجات Bang & Olufsen في منزلك.

عندما تشتري وحدة تحكم عن بعد Beo6، سيهيء تاجر تجزئة Bang & Olufsen الوحدة لتلائم إعداد منتجك.

ويسمح ذلك بتصميم شخصي لكل مستخدم ويضمن أن جميع الأزرار في وحدتك Beo6 تناسب إعدادك الخاص.

يعني ذلك أيضاً أنه إذا كانت هناك وظائف أو ميزات جديدة، مثل اتصال لاسلكي متبادل، أصبحت متاحة في منتجات Bang & Olufsen لديك، فإنه يجب تهيئة Beo6 من جديد بواسطة تاجر التجزئة لدعم تلك الوظائف والميزات الجديدة.

وإذا غيرت إعداد منتجك، مثلاً إذا اشتريت منتجاً جديداً، اطلب دائماً من تاجر تجزئة Bang & Olufsen أن يهيء وحدة Beo6 من جديد لتمكين دعم الوظائف والميزات الجديدة.

## تعليمات استخدام المنتج

يرفق مع وحدة التحكم عن بعد تعليمات تشغيل موجزة تشرح الوظائف الرئيسية لوحدة التحكم عن بعد. وهذا الدليل يشرح لك معلومات أكثر عن التحكم عن بعد، مثل تغيير الأزرار وإعادة تعيين أرقام القنوات لشعارات قنوات التلفزيون. والدليل يتم تحديثه إذا اشتملت Beo6 على ميزات ووظائف جديدة. ومع ذلك، فإن دعم Beo6 لتلك التحديثات يتوقف على تهيئة وحدة التحكم عن بعد.

كمساعدة إضافية للأدلة، يتم إنشاء منظر عام شخصي لأزرار Beo6 ومسرد لمعاني الكلمات متطابق من أجلك في كل مرة يخصص لك تاجر تجرته Bang & Olufsen وحدة Beo6 في المتجر. يوفر لك المنظر العام للأزرار "خريطة طريق" لوحدة Beo6 تسمح لك بالعثور سريعاً على الزر أو الوظيفة التي تريدها.

في مسرد معاني كلمات Beo6 الشخصي، يمكنك العثور على شرح لجميع الأزرار المتاحة في إعدادك الخاص.

إذا تغيرت التهيئة، يمكنك الحصول على منظر عام جديد لأزرار Beo6 ومسرد معاني الكلمات اللذان يطابقان إعدادك الجديد.

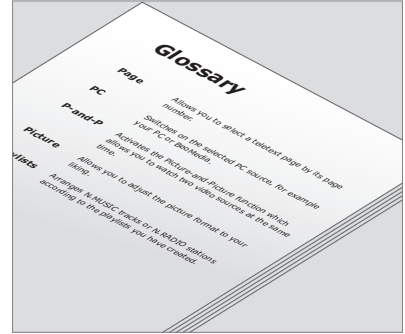

جميع الأزرار في وحدتك المخصصة Beo6 تكون موضحة بالشرح في مسرد Beo6 الشخصي.

## استخدام Beo6

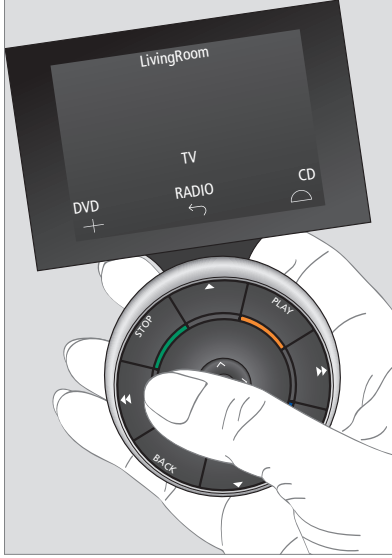

عندما تمسك وحدة التحكم عن بعد أو تلمس الشاشة، فإن الشاشة تضيء إذا كان المكان مظلمًا.



بمجرد أن تنشط الشاشة، تظهر الأزرار على الشاشة. اضغط زرًا لتنشيط مصدر أو وظيفة.

بمجرد اختيار مصدر يتم التنشيط بضغط الأزرار بالشاشة أو عن طريق كرة Beo6 - على سبيل المثال، لضبط حجم الصوت أو التنقل خلال المسارات أو القنوات وإيقاف التنشيط مؤقتًا.

قبل أن تبدأ استخدام وحدة التحكم عن بعد للمرة الأولى، يجب أن تشحنها. راجع صفحة 7 للحصول على معلومات حول كيفية شحن وحدة التحكم عن بعد.

بعد اكتمال الشحن، تكون وحدة التحكم عن بعد جاهزة للاستخدام.

لتنشيط شاشة Beo6، فقط امسك وحدة التحكم أو المس الشاشة بخفة - ستضيء شاشة Beo6 إذا كان المكان مظلمًا. ثم اختر زرًا بضغطه على الشاشة.

## تشغيل المنتجات التي ليست Bang & Olufsen

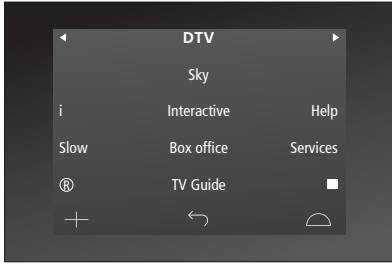

أمثلة للأزرار المستخدمة لتشغيل مستقبل إرسال تلفزيون رقمي.

بعض المنتجات الأخرى التي ليست Bang & Olufsen مثل مصابيح الإضاءة والستائر وحواجب النوافذ يمكن تشغيلها بواسطة Beo6 أيضًا - بعضها عن طريق Home Automation System المدعم والبعض الآخر مباشرة من Beo6.

الوظائف الرئيسية لجهازك يمكن تشغيلها بواسطة وحدة التحكم عن بعد Beo6. وربما لا تدعم Beo6 جميع الوظائف. وتظهر الخدمات والوظائف المتاحة في شاشة Beo6 عندما تنشط الجهاز.

اتصل بتاجر تجزئة Bang & Olufsen للحصول على مزيد من المعلومات حول كيفية تشغيل المنتجات التي ليست Bang & Olufsen بواسطة Beo6.

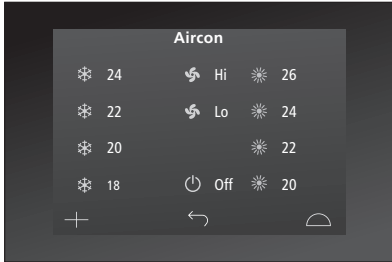

أمثلة للأزرار المستخدمة لتشغيل Home Automation System.

ملاحظة! الأزرار المرتبطة بالمنتجات التي ليست Bang & Olufsen غير مترجمة أو مشروحة في مسرد معاني كلمات Beo6.

إذا كان منتج الصورة Bang & Olufsen به Peripheral Unit Controller، يمكنك توصيل المنتجات المدعمة التي ليست التلفزيون الرقمي - ويظل يمكن تشغيلها بواسطة وحدة التحكم عن بعد. تدعم Bang & Olufsen معظم مستقبلات إرسال التلفزيون الرقمي الشائعة في جميع الأسواق. فقط اطلب من تاجر التجزئة أن يبرمج لك Beo6 من أجل مستقبل إرسال التلفزيون الرقمي الذي لديك، وسوف تظهر أزراره للتحكم عن بعد في شاشة Beo6.

## استخدام الشاحن

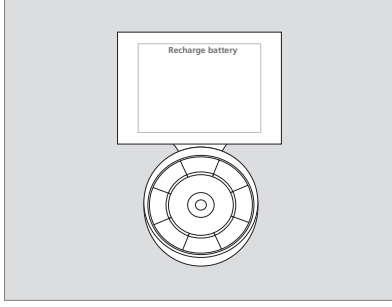

تظهر "Recharge Battery" في عنوان الشاشة عندما تحتاج البطارية إلى شحن.

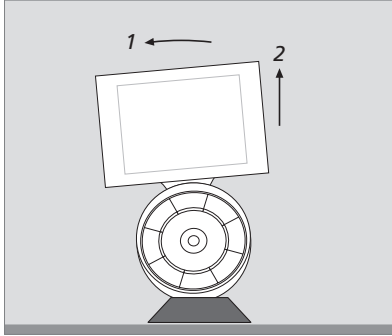

الشاحن مزود بمغناطيس ليثبت Beo6 في مكانها. وعندما تريد إخراج وحدة التحكم عن بعد من الشاحن، عليك إمالتها قليلاً لإخراجها من الشاحن.

ضع وحدة التحكم عن بعد بالطريقة الصحيحة في الشاحن. ولكي تمشحن تمامًا، فإن Beo6 يجب شحنها لمدة أربع ساعات.

وعندما تكون مشحونة تمامًا، فإن البطارية تكون بها طاقة كافية لمدة أسبوع واحد تقريبًا لوقت نمط الاستعداد أو لساعتين إلى أربع ساعات للاستخدام المكثف.

يظهر في الشاشة تنبيه مكتوب عندما تحتاج وحدة التحكم عن بعد إلى إعادة شحنها.

استخدام الاتصال اللاسلكي المتبادل يقلل وقت استخدام البطارية. لاحظ أنه إذا كانت وحدة التحكم عن بعد تحتاج إلى شحن، فإن ذلك ربما يتسبب في مشاكل مع الاتصال اللاسلكي.

### استهلاك الطاقة

تستهلك Beo6 الطاقة عند تشغيلها، خصوصًا عند استخدام الإضاءة الخلفية. ولذلك، فإن Beo6 ستخفي إضاءتها ببطء عندما تكون غير مستخدمة.

- بعد 10 ثوان، ستعتم الإضاءة الخلفية
- بعد 30 ثانية، ستتحول Beo6 إلى نمط الاستعداد وستكون الشاشة سوداء

لتغيير تلك الإعدادات، راجع صفحة 8 في هذا الدليل.

Beo6 هي وحدة تحكم عن بعد تعمل بواسطة بطارية تحتاج إلى شحن دوري مثل الهاتف اللاسلكي. ويستخدم شاحن Beo6 المخصص لهذا الغرض.

وللتأكد من أن وحدة التحكم عن بعد مشحونة تمامًا طوال الوقت، نحن نوصي بأن تضعها في الشاحن عندما لا تستخدمها.

إذا لم تتمكن من تشغيل وحدة التحكم عن بعد عندما تضغط باستمرار زر الوسط، فإنها تحتاج إلى إعادة شحنها.

إذا كانت وحدة التحكم عن بعد غير مشحونة تمامًا، ضعها في الشاحن لفترة قصيرة وعندها ستكون بها بطاقة كافية تمكنتك من تشغيل التليفزيون أو الراديو، ثم اتركها بعد ذلك تشحن بينما تشاهد أو تستمع.

## قائمة Setup في Beo6

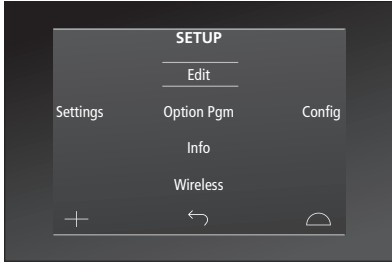

في قائمة Setup، يوضح الخطان الأفقيان الزر المميز. اضغط زر الوسط لاختياره.

### التنقل في قائمة Setup

أنت تتنقل وتختار بنوفاً في قائمة Setup مباشرة بالشاشة أو بواسطة زر الوسط وأزرار الأسهم (>، <، و < و >) بالكرة.

لاختيار بند قائمة، حرك المين الخطي إلى الزر الذي تريد تنشيطه، ثم اضغط زر الوسط. في قائمة Edit اضغط الزر بالشاشة لإظهار قائمة فرعية.

للرجوع مستوى واحد في قائمة Setup، اضغط BACK بالكرة أو < بالشاشة، وسوف تحفظ تغييراتك تلقائياً عندما تغادر قائمة Setup.

### الخيارات في قائمة Setup ...

**Edit** ... يتيح لك إظهار أو إخفاء الأزرار في شاشة Beo6 وتغيير أرقام القنوات المرتبطة بأسماء القنوات في قائمة القنوات أو المحطات.

**Wireless** ... يتيح لك إعداد Beo6 لشبكك اللاسلكية. انظر صفحة 11 لمزيد من المعلومات.

**Settings** ... يسمح لك بتغيير إعدادات إتمام الإضاءة الخلفية وإظلام الشاشة\*. كما يمكنك إعادة جميع إعدادات Beo6 إلى الإعدادات الأصلية التي أجراها لك تاجر تجزئة Bang & Olufsen.

**Config** ... يسمح لك بإعداد Beo6 على التهيئة الافتراضية. **Option Pgm** ... يسمح لك ببرمجة Option في منتجاتك Bang & Olufsen.

**Info** ... يشمل معلومات عن نسخة برنامج Beo6 وأيضاً حالة البطارية وتاريخ أخر تهيئة لوحدة Beo6.

\*لاحظ أنه كلما زاد وقت الإضاءة الخلفية للشاشة، كلما احتاجت وحدة التحكم عن بعد إلى الشحن.

وحدة التحكم عن بعد بها قائمة Setup التي تتيح لك تغيير عدد من الإعدادات بنفسك. لدخول قائمة Setup، اضغط مستمراً زر الاستعداد بينما تضغط زر الوسط في الكرة.



## أزرار Edit

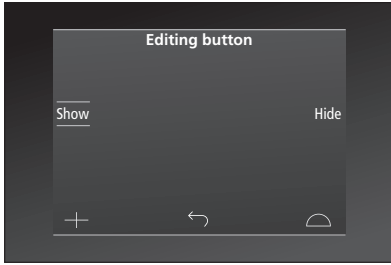

في قائمة Edit، يمكنك إزالة الأزرار التي لا تستخدمها وإظهار أزرار تكون مخفية حاليًا.

### كيفية إظهار أو إخفاء زر:

- < اختر Edit في قائمة Setup.
- < استخدم أزرار الشاشة لاختيار المنطقة أولاً، ثم مصدر الزر الذي تريد تحريره.
- < اضغط الزر المناسب، ثم اضغط زر الوسط لاختيار الزر الذي تريد تحريره، وتظهر الأزرار التي تكون مخفية حاليًا باللون الرمادي.
- < اضغط زر الوسط مرة ثانية لتحرير الزر. سوف تحفظ تغييراتك تلقائيًا عندما تغادر القائمة.

## تغيير أرقام القنوات

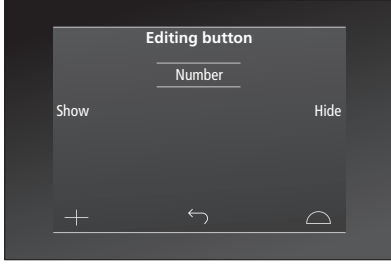

إذا غيرت محطة البث قناة، مثلاً من القناة رقم 5 إلى القناة رقم 6، يجب إعداد Beo6 لإرسال رقم القناة الصحيح عندما تضغط الشعار.

كيفية تعيين رقم قناة جديد لشعار قناة:

- < اختر Edit في قائمة Setup.
- < استخدم أزرار الشاشة لاختيار المنطقة أولاً، ثم مصدر الزر الذي تريد تحريره.
- < اضغط Channel.
- < استخدم أزرار التنقل لاختيار الشعار الذي تحرره، ثم اضغط زر الوسط.
- < اضغط Number.
- < اضغط Clear لحذف الرقم القديم وأدخل الرقم الجديد.
- < اضغط Store لحفظ الرقم.
- < اضغط Back لمغادرة القائمة.

يمكنك أيضاً بالتأكد الاتصال بتاجر تجرئة Bang & Olufsen لعمل تغييرات في وحدتك للتحكم عن بعد.

## الإعدادات اللاسلكية

### تمكين الاتصال اللاسلكي

من المصنع. تكون الوحدة اللاسلكية في Beo6 معطلة. لذلك، قبل الاتصال بإعداد لاسلكي، يجب أن تمكن الوحدة اللاسلكية.

### تمكين الوحدة اللاسلكية

< اختر Wireless في قائمة Setup.

< اضغط On/Off في Beo6.

< اختر Enable في Beo6 - سيكون الإعداد النشط مميّزاً باللون الأحمر.

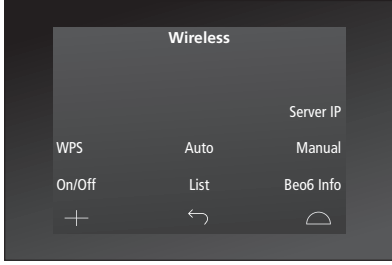

قائمة الإعدادات اللاسلكية.

تستخدم الوحدة اللاسلكية في Beo6 طاقة وتقلل زمن تشغيل البطارية. لذلك، نحن نوصيك بأن تعطل الوحدة اللاسلكية، إذا كنت لا تستطيع أو لا تريد أن تستخدم الوظيفة اللاسلكية.

عندما تكون Beo6 مهيئة للاتصال اللاسلكي، فإنها تكون قادرة على الاتصال -- بشبكة لاسلكية. ويمكن ذلك الاتصال اللاسلكي المتبادل مع المنتجات، تحكيمات Beo6.

يمكن أن يحدث الاتصال بعدة طرق مختلفة اعتماداً على شبكتك اللاسلكية. وتوصي Bang & Olufsen بنقاط وصول محددة لرابط الشبكة. اتصل بتاجر تجزئة Bang & Olufsen لمزيد من المعلومات.

من المهم أن تكون قريباً من نقطة الوصول التي توصل بها Beo6، عند إجراء الإعداد.

يجب عمل الاتصالات بجميع نقاط الوصول في شبكة Bang & Olufsen اللاسلكية.

لاحظ أن فقط بعض منتجات

Bang & Olufsen تدعم الاتصال ثنائي الاتجاه. انظر أدلة المنتجات لمعرفة المعلومات عن الوظائف وتشغيلها.

## الاتصال اللاسلكي التلقائي

نوصي Bang & Olufsen بنقاط وصول تدعم الاتصال التلقائي - تسمى إعداد واي فاي المحمي (WPS)، ويجب أن يوجد زر "توصيل" (WPS/C) بنقطة الوصول.

انظر الدليل المرفق مع نقطة الوصول لمزيد من المعلومات.

### التوصيل التلقائي لإعداد لاسلكي

- < اختر Wireless في قائمة Setup.
- < اضغط Auto. تبدأ Beo6 البحث عن الشبكات، وقد يستغرق ذلك لحظة.
- < ستظهر قائمة بالشبكات ضمن النطاق في شاشة Beo6.
- < اضغط الشبكة التي تريد أن تتصل بها.
- < إذا كان مطلوباً كلمة مرور للشبكة، سيظهر بالشاشة عرض لإدخال كلمة مرور.
- < أدخل كلمة مرور واضغط GO.
- < عند حدوث الاتصال، سيظهر Connection OK في شاشة Beo6.
- < اضغط OK لتعود إلى قائمة Wireless.
- < عند الضرورة، انتقل إلى نقطة الوصول التالية وكرر الإجراء مع جميع نقاط الوصول في شبكتك اللاسلكية.
- < اضغط Back لمغادرة القائمة.

إذ لم يتم تأسيس الاتصال، تظهر Connection failed في شاشة Beo6. اقترب أكثر من نقطة الوصول وحاول الاتصال مرة ثانية أو استخدم الإعداد اليدوي.

## البحث عن الشبكات اللاسلكية

تستطيع Beo6 مسح جميع الشبكات في النطاق. ويمكنك الاتصال بإحداها إذا أردت ذلك. ويمكن استخدام ذلك على سبيل المثال، إذا كانت نقطة وصولك لا تدعم الإعداد التلقائي.

### جعل Beo6 تبحث عن الشبكات

- < اختر Wireless في قائمة Setup.
- < اضغط Auto. تبدأ Beo6 البحث عن الشبكات، وقد يستغرق ذلك لحظة.
- < ستظهر قائمة بالشبكات ضمن النطاق في شاشة Beo6.
- < اضغط الشبكة التي تريد أن تتصل بها.
- < إذا كان مطلوباً كلمة مرور للشبكة، سيظهر بالشاشة عرض لإدخال كلمة مرور.
- < أدخل كلمة مرور واضغط GO.
- < عند حدوث الاتصال، سيظهر Connection OK في شاشة Beo6.
- < اضغط OK لتعود إلى قائمة Wireless.
- < عند الضرورة، انتقل إلى نقاط الوصول التالية وكرر الإجراء مع جميع نقاط الوصول في شبكتك اللاسلكية.
- < اضغط Back لمغادرة القائمة.

تكون الشبكة في أول القائمة هي التي توفر أعلى إشارة للمكان الذي توجد به وحدة التحكم عن بعد. وتكون هذه على الأرجح نقطة الوصول الأقرب إليك.

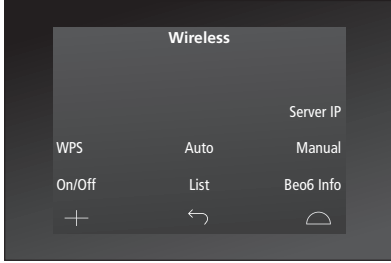

قائمة الإعداد اللاسلكي.

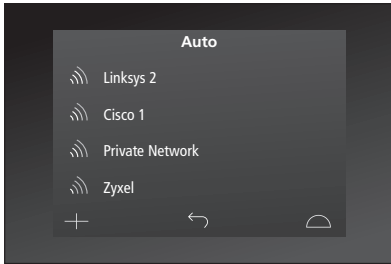
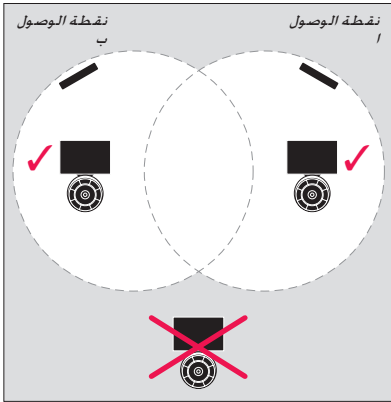

قائمة الشبكات اللاسلكية المتاحة، تظهر قوة الإشارة لكل اتصال.

## الإعداد اللاسلكي اليدوي

إذا كانت شبكتك معدة مع SSID مخفية، يجب أن تجري اتصالاً يدوياً. ويعني ذلك أنك يجب أن تدخل اسم الشبكة (SSID) وكلمة مرور ومصادقة الشبكة.

### إجراء الإعداد اليدوي

- < اختر Wireless في قائمة Setup.
- < اضغط Manual في Beo6.
- < أدخل اسم الشبكة (SSID) في عرض الشاشة واضغط OK.
- < اختر مصادقة الشبكة. الخيارات هي WPA ، Open وWPA2.
- < سيظهر عرض لإدخال كلمة مرورك.
- < أدخل كلمة مرور شبكتك واضغط GO.
- < عند حدوث الاتصال، سيظهر Connection OK في شاشة Beo6.
- < اضغط OK لتعود إلى قائمة Wireless.
- < عند الضرورة، انتقل إلى نقاط الوصول التالية وكرر الإجراء مع جميع نقاط الوصول في شبكتك اللاسلكية.
- < اضغط Back لمغادرة القائمة.

## إدخال عنوان IP جديد

إذا كان المنتج الذي تريد تشغيله له عنوان IP مختلف، يجب أن تدخل عنوان IP الجديد في Beo6 لتمكين الاتصال ثنائي الاتجاه.

وعندما تستخدم Beo6 للاتصال ثنائي الاتجاه مع BeoSound 5، يجب أن تعرف عنوان IP على BeoSound 5 أولاً.

### إدخال عنوان IP جديد

- < ابحث عن عنوان IP على BeoSound 5 بالدخول إلى قائمة NETWORK INFO وابحث عن IP ADDRESS. ويمكن أن يكون العنوان على سبيل المثال، 192.168.100.111
- < اختر Wireless في قائمة Setup.
- < اضغط Server IP في Beo6.
- < أدخل عنوان IP في الشاشة واضغط GO.

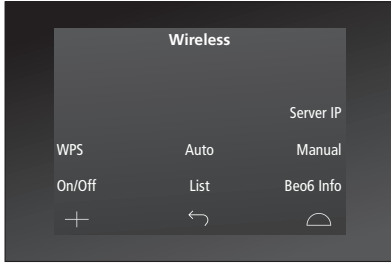

## قائمة الشبكات

تتصل Beo6 تلقائياً بنقاط الوصول التي اتصلت بها بينما تنتقل بينهم، ومع ذلك، يمكنك إظهار قائمة بالشبكات لرؤية حالتهم وإزالة الاتصالات، إذا أردت ذلك. قد تكون إزالة الاتصالات مفيدة إذا نقلت أو بدلت نقطة وصولك.

### إزالة اتصال شبكة

< اختر Wireless في قائمة Setup.

< اضغط List.

< ستظهر قائمة بالشبكات المتصلة في شاشة Beo6.

اضغط الشبكة التي تريد إزالتها.

< اضغط Remove لإزالة الشبكة.

< اضغط Back لمغادرة القائمة.

## مشاكل الشبكة

Beo6 هي جهاز نقال والوظيفة اللاسلكية تتوقف على الإعداد اللاسلكي والتغطية في منزلك. وقد يتعرض الإعداد الذي كان يعمل جيداً فيما سبق إلى مشاكل مع مرور الوقت مع اختلاف الأوضاع المحيطة. إذا واجهت مشاكل مع إعدادك أو إذا كان لديك أسئلة، اتصل بتاجر تجزئة Bang & Olufsen.

### رؤية معلومات الشبكة في Beo6

< اختر Wireless في قائمة Setup.

< اضغط Status.

< يظهر في الشاشة حالة الشبكة اللاسلكية المستخدمة حالياً.

< اضغط Back لمغادرة القائمة.

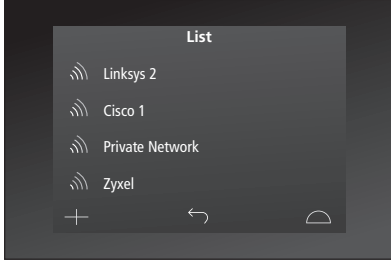

قائمة الشبكات التي اتصلت بها.

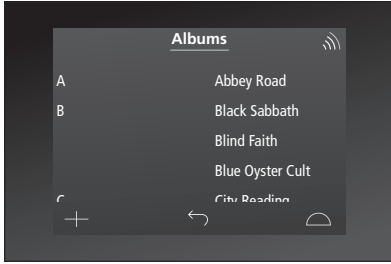

أثناء تشغيل منتج لاسلكياً، يمكنك أن ترى قوة الإشارة في الركن الأيمن العلوي. ويجب أن تكون قوة الإشارة على الأقل "خطين" لضمان التشغيل.

## الصيانة

### التنظيف

ملاحظة! لا تستخدم أبداً الكحول أو مذيبيات أخرى لتنظيف أي جزء من وحدة التحكم عن بعد!

أزل البقع الدهنية والأوساخ الصعبة باستخدام قطعة قماش خالية من النسالة معصورة جيداً بعد غمسها في محلول ماء به نقاط قليلة من منظف لطيف. مثل سائل غسيل الصحون.

لتنظيف شاشة وحدة التحكم عن بعد. استخدم سائل تنظيف نوافذ لطيف. ولاستمرار الحصول على أفضل أداء للشاشة، تأكد من عدم ترك آثار لسائل التنظيف على الزجاج.

إذا تلف زجاج الشاشة، اتصل بتاجر التجزئة لاستبداله.

احذر من أن بعض أنواع قماش الألياف الدقيقة المستخدم لأغراض التنظيف يمكن أن يتلف الزجاج بسبب أثره الحاك القوي.

نحن نوصي بأن تغلق وحدة التحكم عن بعد أثناء تنظيفها. اضغط مستمراً زر الوسط لعمل ذلك.

لتشغيل وحدة التحكم عن بعد ثانية، اضغط مستمراً زر الوسط مرة ثانية.